

esk

gastro



Virgo

The set of display furniture with staunch construction made of stainless steel. These appliances prove themselves in all establishments with modern system of food sales "food to go": in gas stations, paper shops, convenience stores. They are an ideal solution for places in which coffee and snacks are served and customer support is very dynamic. A number of thoughtful solutions of VIRGO makes the process of preparing food extremely efficient and ergonomic.

Zestaw mebli ekspozycyjnych o solidnej konstrukcji, wykonanej ze stali nierdzewnej. Urządzenia sprawdzą się we wszystkich placówkach z nowoczesnym systemem sprzedaży żywności „food to go”: na stacjach benzynowych, w salonikach prasowych, w convenience stores. Są idealnym rozwiązaniem dla miejsc, gdzie serwuje się kawę i drobne przekąski oraz gdzie obsługa klienta w odbywa się w tempie. Szereg przemyślanych rozwiązań funkcjonalnych linii Virgo sprawia, że przygotowanie posiłku jest w tym wypadku niezwykle sprawnym i ergonomicznym procesem.

Tratto

A modular system of appliances made of stainless steel with the possibility of using any kind of aesthetic finishing. All modules can be realized in a wide range of sizes in order to ease the process of designing and fit the needs. Thanks to our high-precision technology and methods of steel manufacturing, Tratto is designed for quick and comprehensive production. There is a possibility to stock elements in a warehouse in order to reduce the waiting time for finished products.

Modułowy system urządzeń wykonany ze stali nierdzewnej z możliwością zastosowania dowolnego rodzaju estetycznych wykończeń. Każdy moduł oferowany jest w szerokiej gamie wymiarów, ułatwiając projektowanie przestrzeni i spełniając potrzeby układu pomieszczenia. Dzięki naszym wysoce precyzyjnym systemom technologicznym obróbki stali, linia Tratto zaprojektowana została do szybkiej i wszechstronnej produkcji. Istnieje także możliwość przechowywania elementów w magazynie, w celu skrócenia czasu oczekiwania na gotowe produkty.

Flexibility is the future of sales.

Elastyczność to przyszłość handlu.

Modify your sales line depending on your needs.

Modyfikuj swój ciąg sprzedażowy w zależności od potrzeb.

seasons / pory roku



time of day / pory dnia



rotation of the assortment / rotacji asortymentu





Do not hide. Keep in order.

Nie ukrywaj. Porządkuj.

Gastronomy is work at a pace.
You do not have time to look for a wastebin, a plate, glasses...
Our solutions mean ergonomics of work. The staff
is working efficiently, hygienically, without overworking
and with a smile!

*Gastronomia to praca w tempie.
Nie masz czasu na szukanie kosza, talerzyka, szklanki...
Nasze rozwiązania oznaczają ergonomię pracy. Personel
pracuje wydajnie, higienicznie, bez przemęczenia się,
z uśmiechem!*





heavy duty construction
/solidna konstrukcja



without welding
/bez spawania



high quality
/wysoka jakosc

Your bar is not a place for one season!

Twój bar to nie lokal na jeden sezon!

Thanks to high quality stainless steel sheet,
Virgo & Tratto equipment will accompany you for a long
time.

*Dzięki wysokiej jakości blaszce nierdzewnej, meble
Virgo & Tratto będą Ci towarzyszyć na długo.*

Virgo line Technical highlights

We will design optimal line of units together with you.
Zaprojektujemy optymalny ciąg urządzeń razem z Wami.

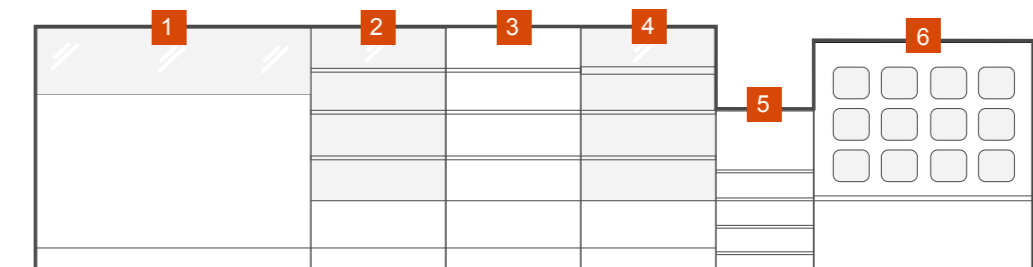

- 1 Virgo Hot-Dog 2 Virgo 3 Virgo Self 4 Virgo Bake Shelf 5 Cash table 6 INSU

Virgo



EN | STANDARD FITTINGS

- integral condensing unit (R290)
- fan assisted refrigeration
- stainless steel structure
- double glazed front glass, tilt forward
- double glazed side glass
- double glazed, rear doors, hinged
- 3 rows of adjustable shelves
- top LED lighting and illumination for each shelf
- electronic control panel
- automatic vaporisation of condensate
- for self- finishing

PL | WYPOSAŻENIE STANDARDOWE

- agregat wbudowany (czynnik R290)
- chłodzenie dynamiczne
- konstrukcja wykonana ze stali nierdzewnej
- szyba frontowa zespolona, uchylna
- szyby boczne zespolone
- tylne drzwiczki zespolone, uchylne
- trzy rzędy regulowanych półek
- podświetlenie górne LED oraz każdej półki
- sterownik elektroniczny
- automatyczne odparowanie skroplin
- do zabudowy własnej

KEY BENEFITS | KORZYŚCI

-  flexibility for all kind of stores
elastyczność dla obiektów handlowych
-  easy for assembling
łatwość montażu
-  heavy duty construction
solidna konstrukcja
-  made with stainless steel
wykonanie z blachy nierdzewnej
-  wide selection of available accessories
dostępne szerokie spektrum akcesoriów
-  modules: 0.6 / 0.9 / 1.2
moduły: 0.6 / 0.9 / 1.2

DIMENSIONS | WYMIARY

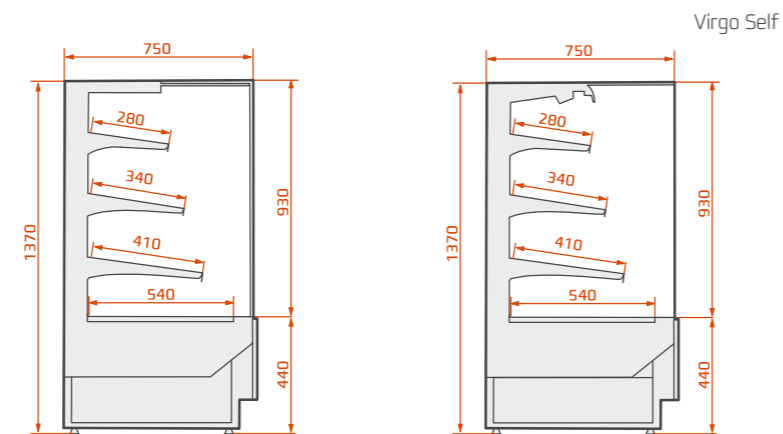

Virgo Bake Shelf









EN | STANDARD FITTINGS

- integral condensing unit (R290)
- fan assisted refrigeration
- stainless steel structure
- double glazed front glass, tilt forward
- double glazed side glass
- double glazed, rear doors, hinged
- 2 rows of adjustable shelves
- neutral display shelf for breadstuff presentation
- LED lighting for each shelf
- electronic control panel
- automatic vaporisation of condensate
- for self- finishing

PL | WYPOSAŻENIE STANDARDOWE

- agregat wbudowany (czynnik R290)
- chłodzenie dynamiczne
- konstrukcja wykonana ze stali nierdzewnej
- szyba frontowa zespolona, uchylna
- szyby boczne zespolone
- tylne drzwiczki zespolone, uchylne
- dwa rzędy regulowanych półek
- neutralna półka ekspozycyjna do prezentacji pieczywa
- podświetlenie LED każdej półki
- sterownik elektroniczny
- automatyczne odparowanie skroplin
- do zabudowy własnej

KEY BENEFITS | KORZYŚCI

-  flexibility for all kind of stores
elastyczność dla obiektów handlowych
-  easy for assembling
łatwość montażu
-  heavy duty construction
solidna konstrukcja
-  made with stainless steel
wykonanie z blachy nierdzewnej
-  wide selection of available accessories
dostępne szerokie spektrum akcesoriów
-  modules: 0.6 / 0.9 / 1.2
moduły: 0.6 / 0.9 / 1.2

DIMENSIONS | WYMIARY

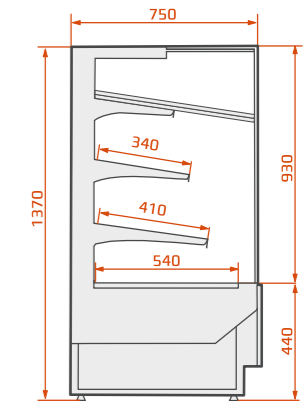

Virgo Hot Dog



EN | STANDARD FITTINGS





- integral condensing unit (R290)
- fan assisted refrigeration
- stainless steel structure
- single front glass, tilt forward
- single side glass
- drawer adjusted to use aquatic bain-marie
- 3 refrigeration drawers about the size of GN1/1
- additional sockets to plug accessories in
- top LED lighting
- electronic control panel
- natural defrosting
- automatic vaporisation of condensate
- exposition adjusted to put available accessories at, e.g. roller grill, bain- marie, toaster
- cable gommel
- for self- finishing

PL | WYPOSAŻENIE STANDARDOWE

- agregat wbudowany (czynnik R290)
- chłodzenie dynamiczne
- konstrukcja wykonana ze stali nierdzewnej
- szyba frontowa pojedyncza uchylna
- szyby boczne pojedyncze
- szuflada dostosowana do użycia bema ru wodnego
- 3 szuflady chłodnicze o rozmiarze GN1/1
- dodatkowe gniazda do podłączenia akcesoriów
- podświetlenie górne LED
- sterownik elektroniczny
- odmrażanie naturalne
- automatyczne odparowanie kropli
- ekspozycja przystosowana do ustawienia dostępnych akcesoriów: rollergrill, bema ru, toster
- przepust w blacie na kable
- do zabudowy własnej

KEY BENEFITS | KORZYŚCI

DIMENSIONS | WYMIARY

-  flexibility for all kind of stores
elastyczność dla obiektów handlowych
-  easy for assembling
łatwość montażu
-  heavy duty construction
solidna konstrukcja
-  all parts made with stainless steel
wykonanie z blachy nierdzewnej
-  wide selection of available accessories
dostępne szerokie spektrum akcesoriów
-  modules: 1.2 / 1.6
moduły: 1.2 / 1.6

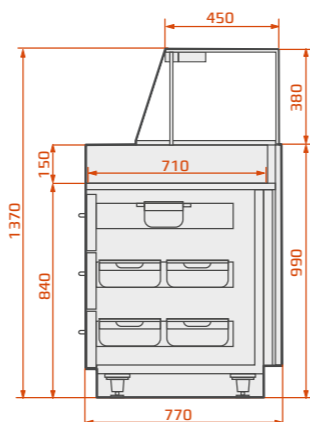

Mansa



EN | STANDARD FITTINGS







- integral condensing unit (R290)
- fan assisted refrigeration
- transparent, plexiglass cover with lift- up system
- exposition adjusted to boxes GN1/3, 16 pieces
- top LED lighting
- cooled storage chamber with shelf, available of both sides of cabinet
- electronic control panel
- electric defrost
- automatic vaporisation of condensate
- on wheels
- for self- finishing

PL | WYPOSAŻENIE STANDARDOWE

- agregat wbudowany (czynnik R290)
- chłodzenie dynamiczne
- nadstawka transparentna z plexi z pokrywami podnoszonymi na siłownikach
- ekspozycja przystosowana do pojemników GN1/3 16szt
- podświetlenie górne LED
- chłodzona komora przechowalnicza z półką dostępną z obu stron urządzenia
- sterownik elektroniczny
- odmrażanie elektryczne
- automatyczne odparowanie kropli
- na kółkach
- do zabudowy własnej

KEY BENEFITS | KORZYŚCI

DIMENSIONS | WYMIARY

-  flexibility for all kind of stores
elastyczność dla obiektów handlowych
-  easy for assembling
łatwość montażu
-  heavy duty construction
solidna konstrukcja
-  all parts made with stainless steel
wykonanie z blachy nierdzewnej
-  wide selection of available accessories
dostępne szerokie spektrum akcesoriów
-  modules: 1.0 / 1.8
moduły: 1.0 / 1.8

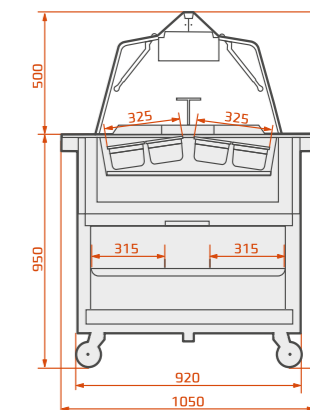

Tratto line Technical highlights

We will design optimal line of units together with you.
Zaprojektujemy optymalny ciąg urządzeń razem z Wami.

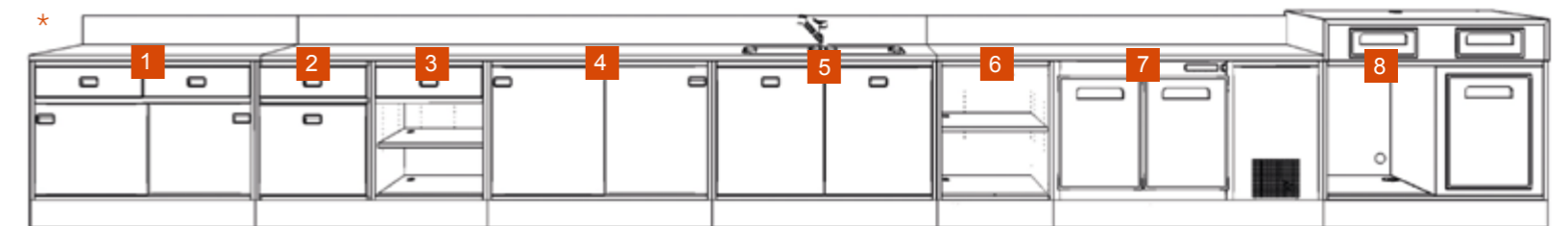
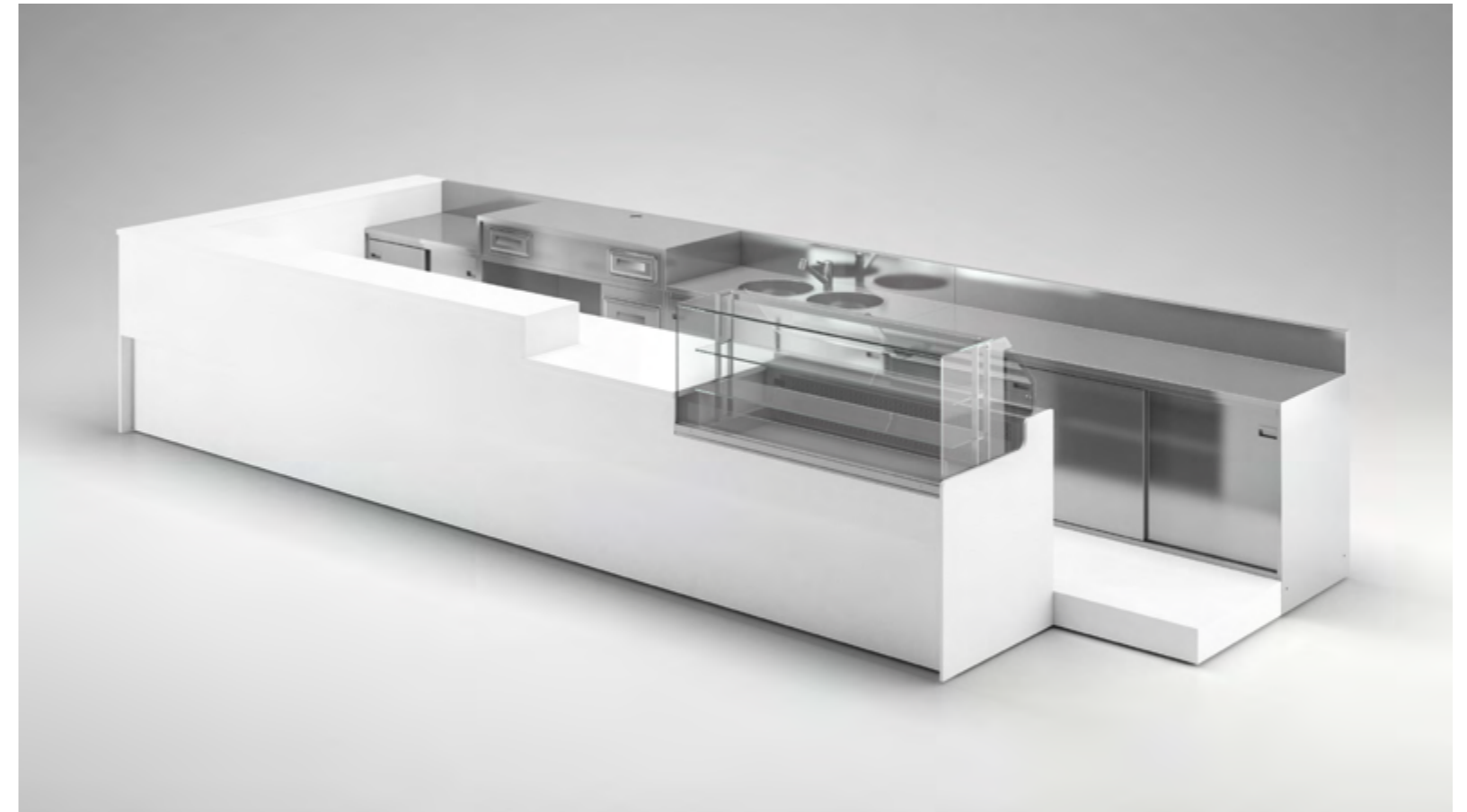

- | | | | |
|--|---|---|---|
| 1 back counter with sliding doors and drawers
<i>mebel z drzwiami przesuwными i szufladami</i> | 3 back counter shelving units with drawers
<i>mebel z pojedynczą półką i szufladami</i> | 5 back counter with sliding doors
<i>mebel z drzwiami przesuwными</i> | 7 chilled storage cells
<i>mebel chłodniczy</i> |
| 2 back counter with hinged doors and drawers
<i>mebel z drzwiami uchylnymi i szufladami</i> | 4 back counter with sliding doors
<i>mebel z drzwiami przesuwными</i> | 6 back counter shelving units
<i>mebel z pojedynczą półką</i> | 8 coffee machine module
<i>moduł kawowy</i> |

* an exemplary line of units / *przykładowy ciąg urządzeń*

Tratto Neutro



EN | STANDARD FITTINGS

- stainless steel structure
- adjustable feet made with stainless steel
- hinged doors in stainless steel
- sliding doors in stainless steel
- stainless steel drawers
- adjustable stainless steel shelf in reinforced stainless steel
- stainless steel plinth easily removable for maintenance
- stainless steel side covers
- top with support stainless steel scotch brite

PL | WYPOSAŻENIE STANDARDOWE

- konstrukcja ze stali nierdzewnej
- regulowane nóżki ze stali nierdzewnej
- drzwi uchylne ze stali nierdzewnej
- drzwi przesuwne ze stali nierdzewnej
- szuflady ze stali nierdzewnej
- regulowana półka wewnętrzna ze wzmocnionej stali nierdzewnej
- cokół ze stali szczotkowanej, łatwo zdejmowany do celów konserwacyjnych
- boki ze stali nierdzewnej
- blat ze stali nierdzewnej scotch brite

USE | DO UŻYTKU



KEY BENEFITS | KORZYŚCI

-  flexibility for all kind of stores
elastyczność dla obiektów handlowych
-  easy for assembling
łatwy w montażu
-  heavy duty construction
solidna konstrukcja
-  all parts made with stainless steel
całość wykonana z blachy nierdzewnej
-  wide selection of available accessories
dostępne szerokie spektrum akcesoriów

TRATTO NEUTRO
OPEN VERSION / WERSJA OTWARTA

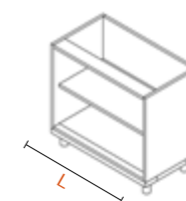

H / WYSOKOŚĆ..... 870 mm
D / GŁĘBOKOŚĆ..... 350 / 550 / 670 mm
L / DŁUGOŚĆ..... 500 / 750 / 1000 / 1250 / 1500 mm
CORNER / NAROŻNIK on request / na zapytanie

TRATTO NEUTRO
1/2 DRAWERS / 1/2 SZUFLADY

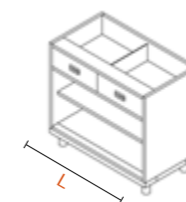

H / WYSOKOŚĆ..... 870 mm
D / GŁĘBOKOŚĆ..... 550 / 670 mm
L / DŁUGOŚĆ..... 500 / 750 / 1000 / 1250 / 1500 mm
CORNER / NAROŻNIK on request / na zapytanie

TRATTO NEUTRO
HINGED DOORS / DRZWI UCHYLNE

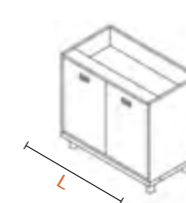

H / WYSOKOŚĆ..... 870 mm
D / GŁĘBOKOŚĆ..... 350 / 550 / 670 mm
L / DŁUGOŚĆ..... 500 / 750 / 1000 / 1250 mm
CORNER / NAROŻNIK on request / na zapytanie

TRATTO NEUTRO
SLIDING DOORS / DRZWI PRZESUWNE

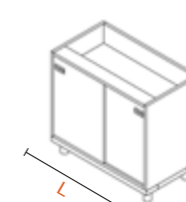

H / WYSOKOŚĆ..... 870 mm
D / GŁĘBOKOŚĆ..... 550 / 670 mm
L / DŁUGOŚĆ..... 1000 / 1250 / 1500 mm

TRATTO NEUTRO
2 DRAWERS + HINGED DOORS
2 SZUFLADY + DRZWI UCHYLNE

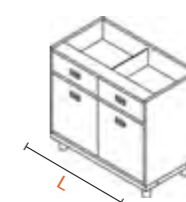

H / WYSOKOŚĆ..... 870 mm
D / GŁĘBOKOŚĆ..... 550 / 670 mm
L / DŁUGOŚĆ..... 500 / 750 / 1000 / 1250 mm
CORNER / NAROŻNIK on request / na zapytanie

TRATTO NEUTRO
2 DRAWERS + SLIDING DOORS
2 SZUFLADY + DRZWI PRZESUWNE

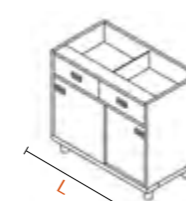

H / WYSOKOŚĆ..... 870 mm
D / GŁĘBOKOŚĆ..... 550 / 670 mm
L / DŁUGOŚĆ..... 1000 / 1250 / 1500 mm

Tratto Caffè







EN | STANDARD FITTINGS

- stainless steel structure
- adjustable feet made with stainless steel
- hinged doors in stainless steel
- sliding doors in stainless steel
- stainless steel drawers
- adjustable stainless steel shelf in reinforced stainless steel
- stainless steel plinth easily removable for maintenance
- stainless steel side covers
- dedicated extension for caffè module

PL | WYPOSAŻENIE STANDARDOWE

- konstrukcja ze stali nierdzewnej
- regulowane nóżki ze stali nierdzewnej
- drzwi uchylne ze stali nierdzewnej
- drzwi przesuwne ze stali nierdzewnej
- szuflady ze stali nierdzewnej
- regulowana półka wewnętrzna ze wzmocnionej stali nierdzewnej
- cokół ze stali szczerkowanej, łatwo zdejmowany do celów konserwacyjnych
- boki ze stali nierdzewnej
- dedykowana nadstawka do modułu caffè

KEY BENEFITS | KORZYŚCI

-  flexibility for all kind of stores
elastyczność dla obiektów handlowych
-  easy for assembling
łatwy w montażu
-  heavy duty construction
solidna konstrukcja
-  all parts made with stainless steel
całość wykonana z blachy nierdzewnej
-  wide selection of available accessories
dostępne szerokie spektrum akcesoriów

USE | DO UŻYTKU



TRATTO CAFFÈ
2 DRAWERS / DWIE SZUFLADY



H / WYSOKOŚĆ..... 1000 mm
D / GŁĘBOKOŚĆ 670 mm
L / DŁUGOŚĆ..... 1000 / 1250 / 1500 mm

TRATTO CAFFÈ
2 DRAWERS + WASTE BIN / DWIE SZUFLADY + KOSZ



H / WYSOKOŚĆ..... 1000 mm
D / GŁĘBOKOŚĆ 670 mm
L / DŁUGOŚĆ..... 1000 / 1250 / 1500 mm

TRATTO CAFFÈ
1 DRAWER + DOUBLE WASTE BIN
1 SZUFLADA + KOSZ PODWÓJNY



H / WYSOKOŚĆ..... 1000 mm
D / GŁĘBOKOŚĆ 670 mm
L / DŁUGOŚĆ..... 1000 / 1250 / 1500 mm

TRATTO CAFFÈ 2
2 DRAWERS + WASTE BIN + HINGED DOORS
2 SZUFLADY + KOSZ + DRZWI UCHYLNE



H / WYSOKOŚĆ.....1000 mm
D / GŁĘBOKOŚĆ670 mm
L / DŁUGOŚĆ.....1000 / 1250 / 1500 mm

TRATTO CAFFÈ
1 DRAWER + DOUBLE WASTE BIN+ HINGED DOORS
1 SZUFLADA + KOSZ PODWÓJNY + DRZWI UCHYLNE



H / WYSOKOŚĆ.....1000 mm
D / GŁĘBOKOŚĆ670 mm
L / DŁUGOŚĆ.....1000 / 1250 / 1500 mm

Tratto Plus





EN | STANDARD FITTINGS

- stainless steel structure
- adjustable feet made with stainless steel
- hinged doors in stainless steel
- sliding doors in stainless steel
- stainless steel drawers
- adjustable stainless steel top in reinforced stainless steel
- stainless steel socket easily removable for maintenance
- dedicated metal profile for footrest support
- refrigerated or freezing cells plug-in or remote
- stainless steel side covers
- top with support stainless steel scotch brite

PL | WYPOSAŻENIE STANDARDOWE

- konstrukcja ze stali nierdzewnej
- regulowane nóżki ze stali nierdzewnej
- drzwi uchylne ze stali nierdzewnej
- drzwi przesuwne ze stali nierdzewnej
- szuflady ze stali nierdzewnej
- regulowana półka wewnętrzna ze wzmocnionej stali nierdzewnej
- cokół ze stali szcztokowanej, łatwo zdejmowany do celów konserwacyjnych
- metalowy profil do podpory stopnia
- komory chłodnicze i mroźnicze w wersji plug-in lub remote
- boki ze stali nierdzewnej
- blat z podporą ze szcztokowanej stali nierdzewnej scotch brite

KEY BENEFITS | KORZYŚCI

-  flexibility for all kind of stores
elastyczność dla obiektów handlowych
-  easy for assembling
łatwy w montażu
-  heavy duty construction
solidna konstrukcja
-  all parts made with stainless steel
całość wykonana z blachy nierdzewnej
-  wide selection of available accessories
dostępne szerokie spektrum akcesoriów

DISPLAY | EKSPOZYCJA



USE | DO UŻYTKU



1

TRATTO PLUS REMOTE
UNDER-COUNTER FRIDGE / LODÓWKA PODBLATOWA REMOTE



H / WYSOKOŚĆ..... 870 mm
D / GŁĘBOKOŚĆ 670 mm
L / DŁUGOŚĆ..... 545 / 1000 / 1500 / 2000 / 2500 / 3000 mm

TRATTO PLUS PLUG-IN
UNDER-COUNTER FRIDGE / LODÓWKA PODBLATOWA PLUG-IN



H / WYSOKOŚĆ..... 870 mm
D / GŁĘBOKOŚĆ 670 mm
L / DŁUGOŚĆ..... 1000 [1D] / 1500 [2D] / 2000 [3D] / 2500 [4D] / 3000 [5D]mm

2

TRATTO PLUS PIZZA / SANDWICH
UNDER-COUNTER FRIDGE + GN CONTAINERS
/ LODÓWKA PODBLATOWA + POJEMNIKI GN



H / WYSOKOŚĆ..... 870 mm
D / GŁĘBOKOŚĆ 670 mm
L / DŁUGOŚĆ..... 1000 / 1500 / 2000 mm

TRAY KIT - EXAMPLES OF POSSIBLE OPTIONS



MODULE / MODUŁ..... 1000
NO OF CONTAINERS / ILOŚĆ POJEMNIKÓW: 6 x 1/3



MODULE / MODUŁ.....1250mm
NO OF CONTAINERS / ILOŚĆ POJEMNIKÓW: 6 x 1/3; 2 x 1/2



MODULE / MODUŁ.....1500mm
NO OF CONTAINERS / ILOŚĆ POJEMNIKÓW.....6 x 1/3; 2 x 1/2; 1 x 1/1

3

UNDER-COUNTER FREEZER "POZZETTI" PLUG-IN
ZAMRAŻARKA PODBLATOWA "POZZETTI" PLUG-IN

EXAMPLES OF POSSIBLE OPTIONS



MODULE / MODUŁ.....1250mm
NO OF CONTAINERS / ILOŚĆ POJEMNIKÓW..... 4



MODULE / MODUŁ.....1500mm
NO OF CONTAINERS / ILOŚĆ POJEMNIKÓW..... 6



MODULE / MODUŁ.....2000mm
NO OF CONTAINERS / ILOŚĆ POJEMNIKÓW..... 8

4

WASHING MASCHINE
ZMYWARKA



on request / na zapytanie

Additional charge for chamber glass door.
Drzwi przeszklone - za dodatkową opłatą.



N.B: included internal lighting with LED lamp. Added on request, stainless steel grid.
N.B: opcjonalnie oświetlenie LED. Dodatkowo na zamówienie siatka ze stali nierdzewnej.

Additional charge for two drawer unit (same size drawers) / inox.
2 szuflady [o tym samym wymiarze] / wersja inox - za dodatkową opłatą.



Additional charge for two drawer unit (different size drawers).
2 szuflady [w różnych wymiarach] - za dodatkową opłatą.



Additional charge for three drawer unit (same size drawers).
3 szuflady [o tym samym wymiarze] - za dodatkową opłatą.



Additional charge for two drawer unit in chamber glass.
Szuflady z panelami szklanymi - za dodatkową opłatą.



Additional charge for double beer door.
Podwójne drzwi uchylne na napoje - za dodatkową opłatą.



Condensate evaporation tray with electric resistance.
Pojemnik do odparowania skroplin.



Tratto Snack



Snack Stat-Vent / Dynamic

EN | STANDARD FITTINGS

- base structure: stainless steel / galvanized sheet with adjustable feet
- multiplexable
- internal base shelf and 2 hanging shelves
- LED lighting
- tempered front glass with metal support elements, tilt forward
- back perspex sliding doors
- chilled storage cells: optional

PL | WYPOSAŻENIE STANDARDOWE

- konstrukcja podstawy: stal nierdzewna / blacha ocynkowana z regulowanymi nóżkami
- możliwość łączenia w ciągi
- wnętrze z blachy nierdzewnej, 2 półki szklane
- oświetlenie LED
- szyba frontowa uchylna
- zasłonki plexi
- komory chłodnicze do przechowywania: opcjonalnie

Snack Neutral

EN | STANDARD FITTINGS

- base structure: stainless steel / galvanized sheet with adjustable feet
- multiplexable
- internal base shelf and 2 hanging shelves
- LED lighting
- tempered front glass with metal support elements, tilt forward
- back perspex sliding doors

PL | WYPOSAŻENIE STANDARDOWE

- konstrukcja podstawy: stal nierdzewna / blacha ocynkowana z regulowanymi nóżkami
- możliwość łączenia w ciągi
- wnętrze z blachy nierdzewnej, 2 półki szklane
- oświetlenie LED
- szyba frontowa uchylna
- zasłonki plexi

DISPLAY | EKSPOZYCJA



USE | DO UŻYTKU



TRATTO SNACK NEUTRAL

TRATTO SNACK NEUTRAL

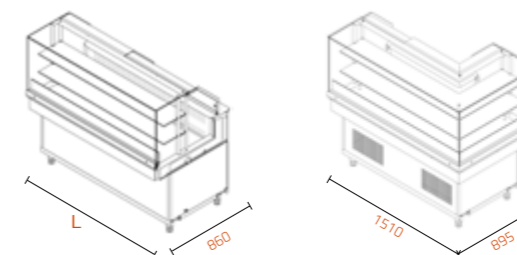

H / WYSOKOŚĆ 1300 mm
D / GŁĘBOKOŚĆ 860 mm
L / DŁUGOŚĆ 1000 / 1250 / 1500 / 2000 mm
CORNER / NAROŻNIK EXT L/R 90°

TRATTO SNACK STAT-VENT

TRATTO SNACK STATYCZNA WENTYLOWANA

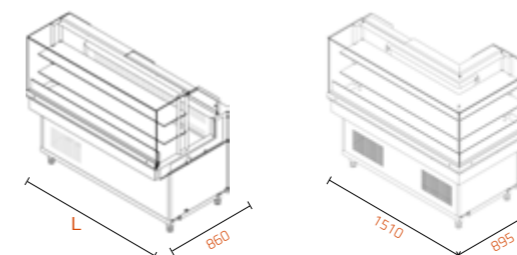

H / WYSOKOŚĆ 1300 mm
D / GŁĘBOKOŚĆ 860 mm
L / DŁUGOŚĆ 1000 / 1250 / 1500 / 2000 mm
CORNER / NAROŻNIK EXT L/R 90°

TRATTO SNACK PLUS STAT-VENT + UNDER-COUNTER FRIDGE

TRATTO SNACK PLUS STATYCZNA WENTYLOWANA + LODÓWKA PODBLATOWA

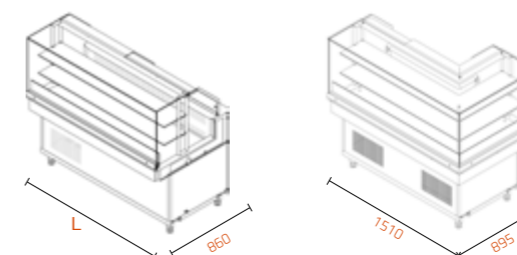

H / WYSOKOŚĆ 1300 mm
D / GŁĘBOKOŚĆ 860 mm
L / DŁUGOŚĆ 1250 / 1500 / 2000 mm
CORNER / NAROŻNIK EXT L/R 90°

TRATTO SNACK DYNAMIC TRATTO SNACK DYNAMICZNA

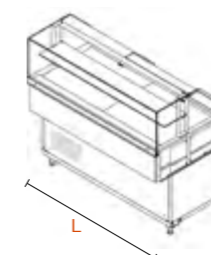

H / WYSOKOŚĆ 1300 mm
D / GŁĘBOKOŚĆ 860 mm
L / DŁUGOŚĆ 1000 / 1250 / 1500 / 2000 mm

KEY BENEFITS | KORZYŚCI



integration with furniture
integracja z zabudową meblową



easy system of servicing and maintenance
łatwa w eksploatacji i konserwacji



plug-in version
wersja plug-in



multiplexable
system modułowy

TRATTO SNACK



TRATTO SNACK	mm		°C	
1,0	1000	R452A/R290	3H1 / +4 ÷+8*	230 V/ 50 Hz
1,25	1250	R452A/R290	3H1 / +4 ÷+8*	230 V/ 50 Hz
1,5	1500	R452A/R290	3H1 / +4 ÷+8*	230 V/ 50 Hz
2,0	2000	R452A/R290	3H1 / +4 ÷+8*	230 V/ 50 Hz

Tratto Snack H



EN | STANDARD FITTINGS

- heated exposition surface: heating plate or bemari with GN containers
- inox interior
- inox worktop
- multiplexable
- glass shelf
- LED top lighting
- tempered glass with metal support elements, tilt forward
- tempered front glass tilt forward
- plexiglass back closure slides

PL | WYPOSAŻENIE STANDARDOWE

- ekspozycja podgrzewana: wersja grill z płytą grzewczą / wersja bemar z pojemnikami GN
- wnętrze z blachy nierdzewnej
- blat roboczy nierdzewny
- możliwość łączenia w ciągi
- półka szklana
- oświetlenie LED górne
- szyba frontowa uchylna
- zasłonki plexi

TRATTO SNACK HEATING PLATE / PŁYTA GRZEWCZA

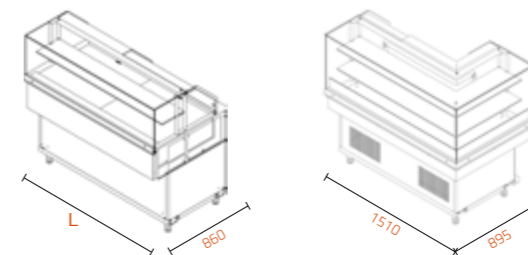

H / WYSOKOŚĆ..... 1300 mm
D / GŁĘBOKOŚĆ 860 mm
L / DŁUGOŚĆ..... 1000 / 1250 / 1500 / 2000 mm
CORNER / NAROŻNIK EXT L 90°

TRATTO SNACK BEMARI / BEMAR

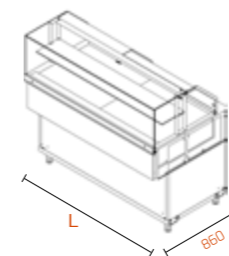

H / WYSOKOŚĆ.....1300 mm
D / GŁĘBOKOŚĆ860 mm
L / DŁUGOŚĆ.....1000 / 1250 / 1500 / 2000 mm

KEY BENEFITS | KORZYŚCI



integration with furniture
integracja z zabudową meblową



easy system of servicing and maintenance
łatwa w eksploatacji i konserwacji



multiplexable
system modułowy

DISPLAY | EKSPOZYCJA



USE | DO UŻYTKU



Tratto Top

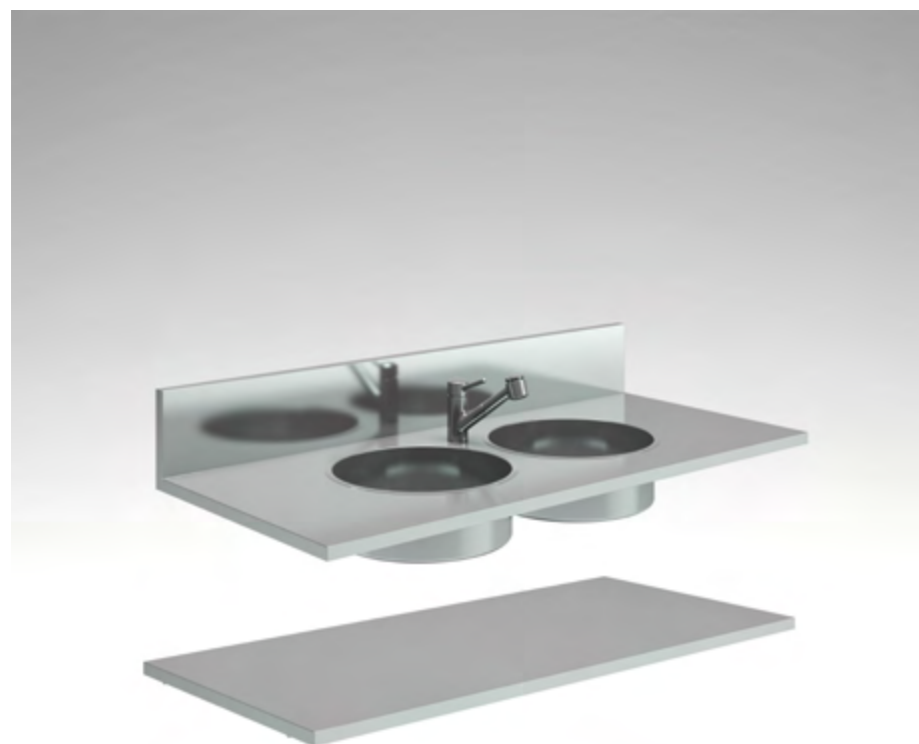

EN | STANDARD FITTINGS

- stainless steel scotch brite top
- top with or without splashback (2 dimensions: 5 cm or 20 cm)
- countertop available in 25 cm sections (min 50 cm / max 300 cm)
- available accessories: bottle-holder, sinks, mixers, shaped invasions

PL | WYPOSAŻENIE STANDARDOWE

- blat ze stali nierdzewnej scotch brite
- blat z rantem lub bez (2 wysokości: 5cm lub 20cm)
- wymiary póltek o rozstawie 25 cm od 50 cm do maksymalnie 300 cm
- dostępne akcesoria: zlewy, baterie, syfony, etc.

KEY BENEFITS | KORZYŚCI



easy for assembling
łatwy w montażu



wide selection of available accessories
dostępne szerokie spektrum akcesoriów

DISPLAY | EKSPOZYCJA



USE | DO UŻYTKU



TRATTO TOP
TOP WITHOUT SPLASHGUARD
BLAT NIERDZEWNY BEZ RANTU



H / WYSOKOŚĆ..... 30 mm
D / GŁĘBOKOŚĆ 685 mm
L / DŁUGOŚĆ..... 500 / 1000 / 1250 / 1500 mm

TRATTO TOP
SMOOTH TOP WITH SPLASHGUARD
BLAT NIERDZEWNY Z RANTEM



H / WYSOKOŚĆ..... 200 mm
D / GŁĘBOKOŚĆ 365 / 565 / 685 mm
L / DŁUGOŚĆ..... 500 / 750 / 1000 / 1250 / 1500 / 1750
2000 / 2250 / 2500 / 2750 / 3000 mm

TRATTO TOP
TOP FOR COUNTER TOP
BLAT Z WYWINIĘTYM RANTEM

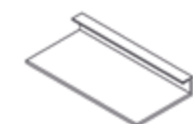

H / WYSOKOŚĆ..... 220 mm
D / GŁĘBOKOŚĆ 755 mm
L / DŁUGOŚĆ..... 500 / 750 / 1000 / 1250 / 1500 / 1750
2000 / 2250 / 2500 / 2750 / 3000 mm

TRATTO TOP
TOP WITH DRIP COURSE AND SINK EQUIPPED WITH SPLASHGUARD
BLAT Z OTWOREM POD ZLEW



H / WYSOKOŚĆ..... 200 mm
D / GŁĘBOKOŚĆ 365 / 565 / 685 mm
L / DŁUGOŚĆ..... 500 / 750 / 1000 / 1250 / 1500 / 1750
2000 / 2250 / 2500 / 2750 / 3000 mm

TRATTO TOP
SPECIAL ANGULAR TOP WITH SPLASHGUARD
BLAT DO MODUŁÓW NAROŻNYCH Z RANTEM



H / WYSOKOŚĆ..... 200 mm
D / GŁĘBOKOŚĆ 365 / 565 / 685 mm
L / DŁUGOŚĆ..... 500 / 750 / 1000 / 1250 / 1500 / 1750
2000 / 2250 / 2500 / 2750 / 3000 mm

TRATTO TOP
ROUND SINK 1 BAC
ZLEW+BATERIA



in any configuration / w dowolnej konfiguracji
on request / na zapytanie

* Cleaning and maintenance of stainless steel components should be carried out in accordance with the instructions in the manual.

* Czyszczenie i konserwacja elementów ze stali nierdzewnej powinna odbywać się zgodnie z zaleceniami zawartymi w instrukcji.

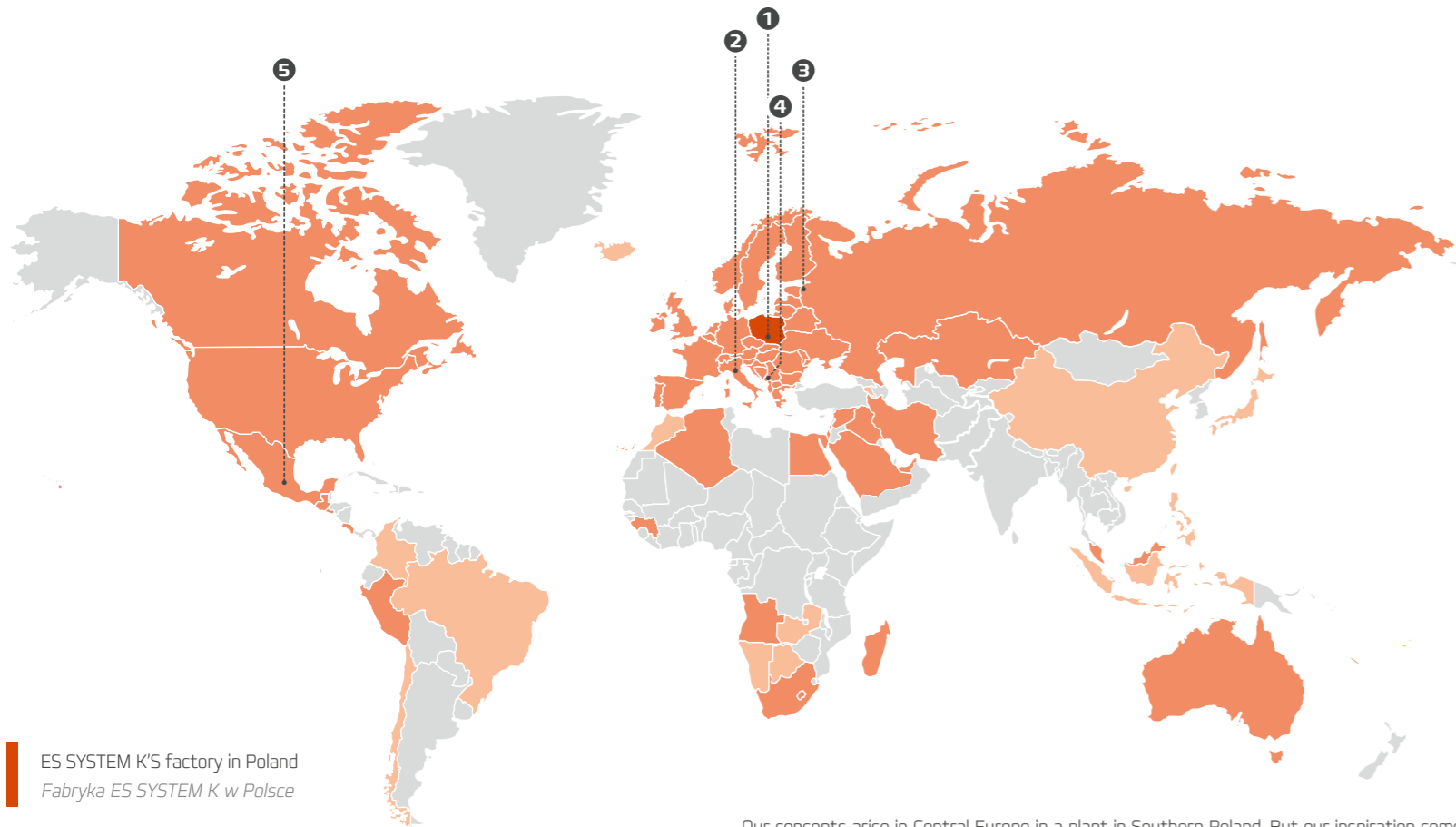

ES SYSTEM K'S factory in Poland
Fabryka ES SYSTEM K w Polsce

Current ES SYSTEM K'S markets
Obecny zasięg sprzedaży produktów ES SYSTEM K

Perspective ES SYSTEM K'S markets
Kolejne etapy zwiększenia zasięgu sprzedaży ES SYSTEM K

Our concepts arise in Central Europe in a plant in Southern Poland. But our inspiration comes from a number of cultures and cities all around the world. Customers choosing our style come from over 50 countries and we are continuing to expand into new markets.

Nasze projekty opracowywane są w Środkowej Europie, w zakładzie, na południu Polski. Jednak nasze inspiracje pochodzą z różnych kultur i miejsc na świecie. Nasz styl docenili już klienci z ponad 50 krajów, jednak wciąż rozszerzamy naszą działalność o nowe rynki.

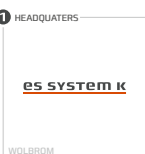

ES SYSTEM K
 ul. Wrzosowa 10
 32-340 Wolbrom, Poland
 www.essystemk.pl
 info@essystemk.pl
 tel: +48 326440400

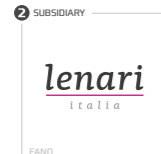

LENARI ITALIA SRL
 via Davide Albertario 57
 61032 Fano (PU), Italy
 info@lenaritalia.it
 tel: +39 0721 929153



ES SYSTEM K VOSTOK
 Sankt Petersburg 191123
 ul. Shpalernaja 36
 office 313, Russia
 nkirillov@essystemk.com
 tel: +7 9219697156



ES SYSTEM K MEXICO
 Av. Paseo de la Reforma 300,
 floor 9, Juarez
 06600 Mexico City
 mlabra@essystemk.com
 tel: + 52 5551067211



LAKO
 ul. Wrzosowa 10
 32-340 Wolbrom, Poland
 www.lako.pl
 lako@lako.pl
 tel: +48 326440400



ES SYSTEM K ITALIA SRL
 Via Flero 26
 Brescia (BS), Italy
 commerciale@essystemkitalia.it
 tel. +39 348 7020199,
 +39 339 5238889

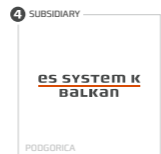

ES SYSTEM K BALKAN
 Cetinjski Put bb
 City Quart
 81000 Podgorica
 zjovanovic@essystemk.com
 tel: +382 6708377

Find us on



es SYSTEM K